

הוראות התקנה סאריס BONES EX

סאריס בונס EX ניתן להתקנה במגוון
דגמי כלי רכב כמוצג בתמונה.*

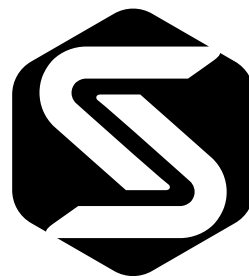

SARIS

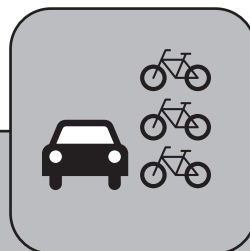
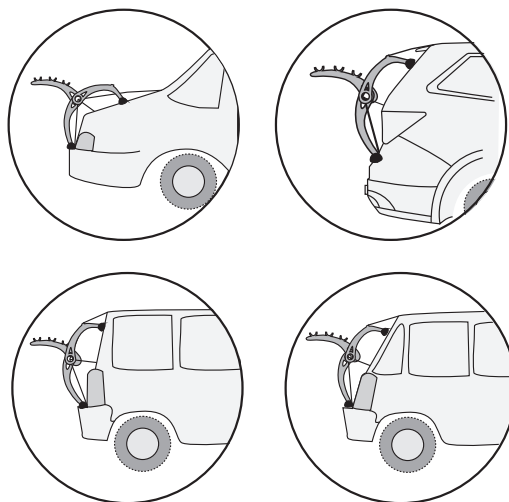

יש לקרוא
את ההוראות
לפני ההתקנה



*יש לבדוק
התאמת הרכב
למשא לפני ההרכבה



<http://www.saris.com/en/vehicle-racks.html>

משקל מרבי
לזוג אחד: 16 ק"ג
מהירות מרבית:
100 קמ"ש



משקל מרבי
לשלושה זוגות: 48 ק"ג
מהירות מרבית:
100 קמ"ש

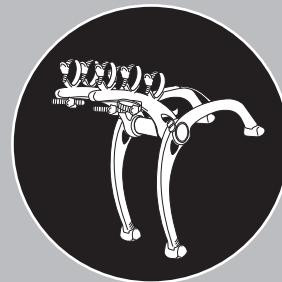

לפרטים נוספים:
www.saris.com/patents



לצפייה בסרטון התקנה:
<http://www.saris.com/en/instructional-videos-1.html>

אביזרים

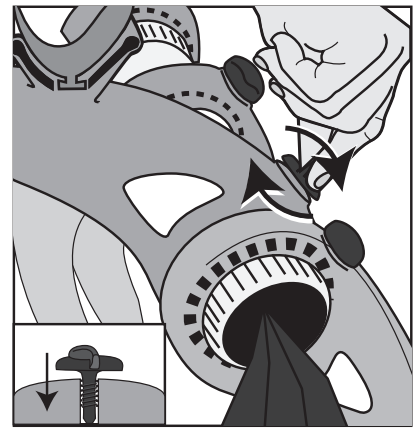
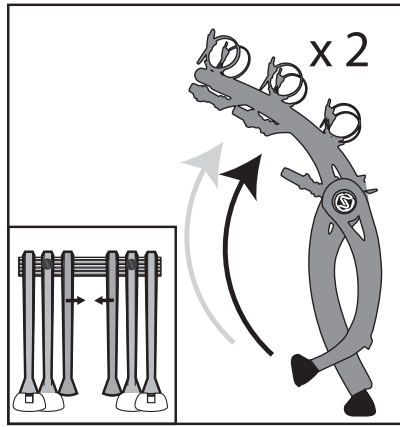
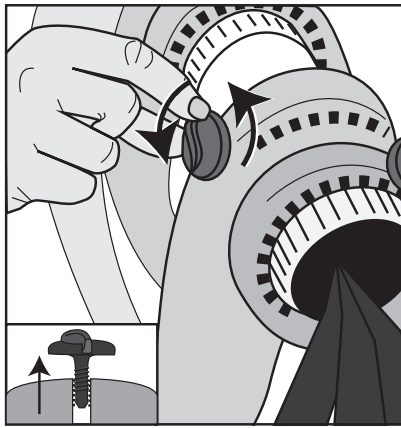

1

סובב את בורג הפלסטיק בזרוע המתלה נגד כיוון השעון כדי לשחרר את זרוע המתלה. הזז את הזרוע למרכז צינור האלומיניום ופתח את הזרועות כמוצג בתמונה, הזז את הזרוע לאחור מעל צינור האלומיניום. הדק את הידית על ידי סיבוב עם כיוון השעון.

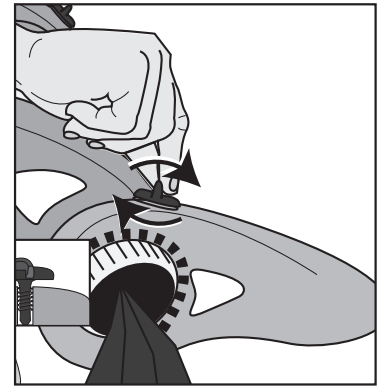
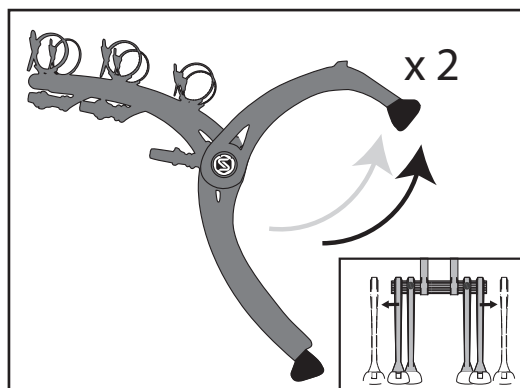
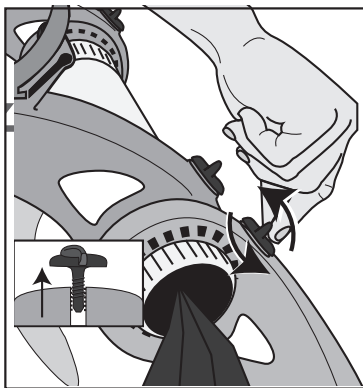
2

סובב את בורג הפלסטיק נגד כיוון השעון על ידית הרגל החיצונית כדי לשחרר את הרגל כמוצג. הסר את הרגל מקו השקע והתקן מחדש על הקו במיקום הרצוי. עיין בעמוד 6 כדי לקבוע כיוון מתלה אופטימלי המתאים לרכבך. הדק את הידית.

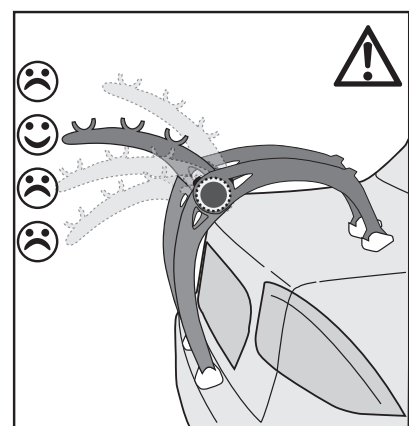
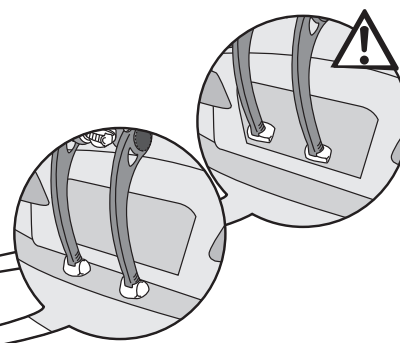
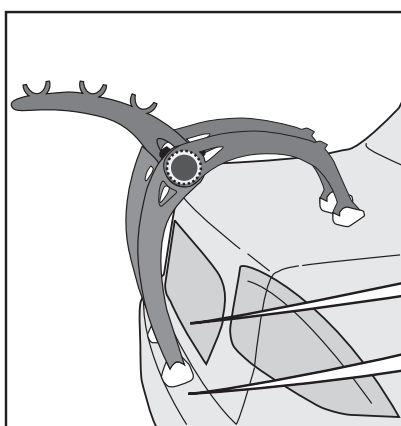
3

הנח את רגלי המתלה התחתונות על פגוש הרכב. חלק מהרכבים דורשים שהרגליים יהיו על מכסה תא המטען, עיין במדריך המדויק באתר saris.com למיקום נכון של הרגליים על הרכב שלך. הניחו את הרגליים העליונות על מרכז מכסה תא המטען או במרכז החלון האחורי. הרם זרועות המתלה כמוצג.

הערה: יש למקם את הזרועות של תושבות האופניים בזווית כמוצג בתמונה מס' 3.

4

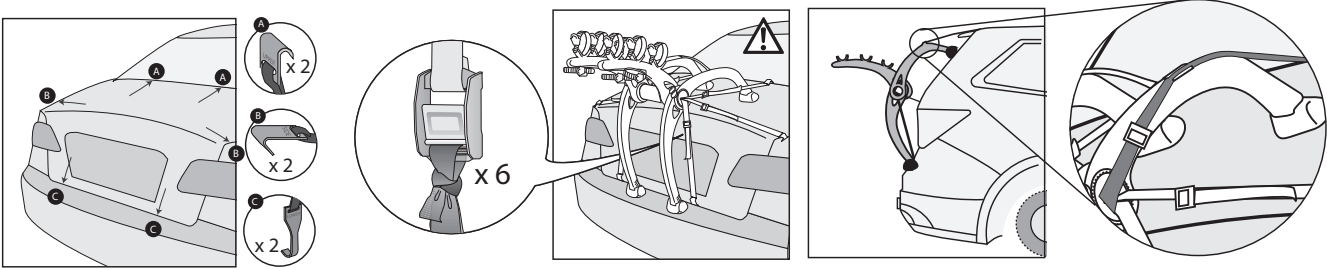

התקן את הווים במקומות כמוצג בתמונה. על הווים מסומנים הכיוונים: עליונים, צדיים ותחתונים. רצועות וו עליונות יכולות לעבור דרך תעלות ברגליים העליונות. עיין במדריך ההתאמה באתר saris.com לקבלת מיקום רצועת רגל עליונה מומלצת. יש לכרוך את כל הרצועות כמוצג לאחר הידוק יסודי.

5

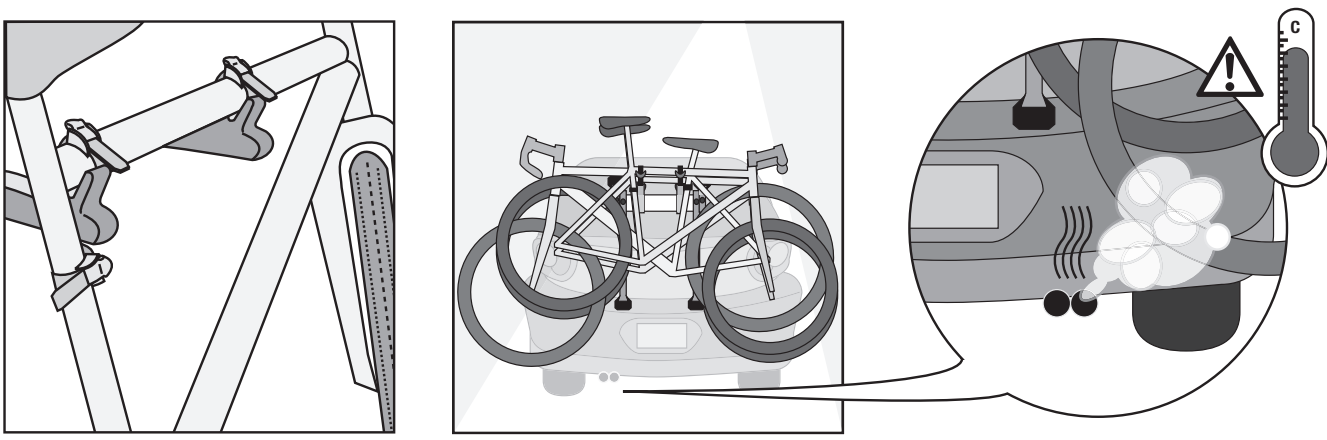

הנח את האופניים בתושבות המתלה כמוצג בתמונה. יש למקם את הרצועה התחתונה בחלק האחורי של האופניים כדי למנוע תזוזה, יש לסגור את הרצועות ולמשוך חזק עד להידוק. האופניים במשקל הגבוה ביותר צריכים להיות מותקנים בתושבת הכי קרובה לרכב. הערה: שימו לב למיקום צמיגי האופניים ביחס לאגזוז של הרכב. ודאו שצמיגי האופניים הם לפחות 30 ס"מ מהקרקע. אין לפתוח את מכסה תא המטען בזמן שמוותקן המתלה ו / או אופניים.

6

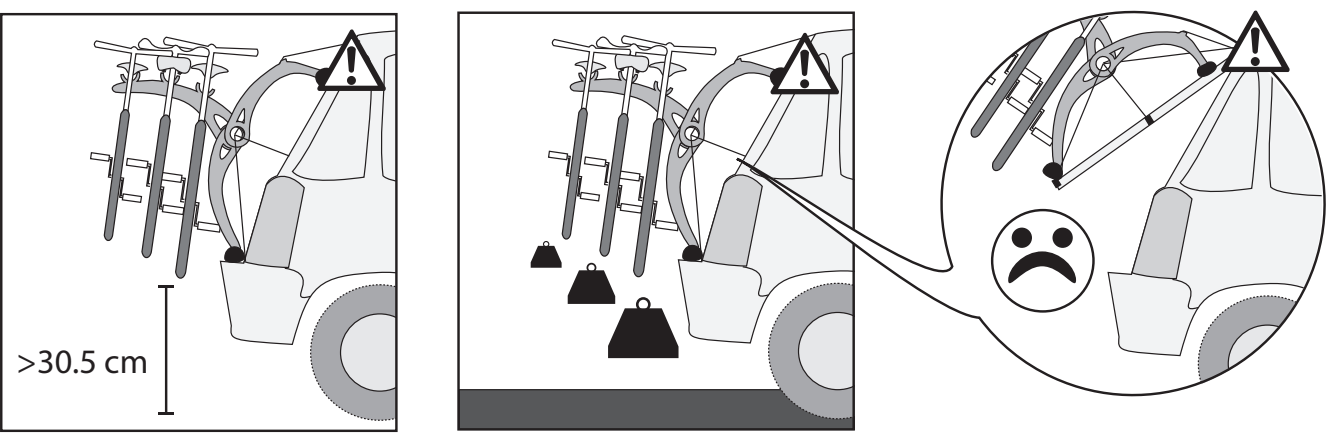

**אזהרות והנחיות**

1. יש לקרוא בעיון את הוראות ההתקנה ולפעול על פיהן. יש לשמור את מדריך ההתקנה לשימוש חוזר עפ"י הצורך. יש להתקין את המתקן רק על רכבים מתאימים לפי מנוע ההתאמה באתר סאריס: www.saris.com.
2. יש למלא אחר כל דרישות ההתאמה המצוינות במדריך המצורף למתקן שרכשת. במידה ולא קיבלת מה אנא דרוש זאת מהמשווק. מדריך זה מופיע באתר האינטרנט שכתובתו: www.daa.co.il.
3. יש לנעול את מתקן ה-Saris לרכב בכל רגע נתון, במידה והמתקן כולל מנגנון נעילה.
4. לאחר קשירת האופניים למתקן יש לוודא שהמתקן מחובר יציב לרכב.
5. מתקני Saris אינם מיועדים לשימוש עם אופני סנדס, אופניים מתקפלים ו/או אופניים חשמליים.
6. יש לבדוק את המתקן לפני כל שימוש ולוודא שאין סימני בלאי או שברים. ניתן להשיג חלקי חילוף דרך דאא ספורט וטכנולוגיה בע"מ, היבואן הרשמי של Saris בישראל. יש לוודא כי צמיגי האופניים אינם יושבים ישירות לפני צינור הפליטה של הרכב (האגוז).
7. יש לאבטח את האופניים כראוי ולוודא שחלוקת המשקל על המתקן שווה.
8. במנשא 1 Bones EX, Super Bones 3, Bones 2 – אין להניח יותר משני זוגות אופניים, מקסימום: 16 ק"ג לזוג אופניים ו-48 ק"ג לשלושה זוגות בו זמנית.
9. במנשא 2 Bones – אין להניח יותר משני זוגות אופניים, מקסימום 16 ק"ג לזוג אופניים ו-32 ק"ג לשלושה זוגות בו זמנית.
10. במנשא Solo – אין להניח יותר מזוג אופניים אחד, מקסימום 16 ק"ג לזוג אופניים.
11. אין להתקין על נגרר מכל סוג.
12. יש למנוע מגע בין חלקי המתקן, כולל רצועות לספילר.
13. אין לפתוח את דלת תא האחסון (בנאו') כאשר מתקן ה-saris מותקן.
14. מתקן זה אינו מומלץ לשימוש בדרכים לא סלולות או במהירויות גבוהות מ-100 קמ"ש.
15. יש להסיר את המתקן מהרכב כאשר אינו בשימוש. השארת המתקן על הרכב עלולה לפגוע באיכות המוצר.
16. לניקוי המתקן יש להשתמש אך ורק בחומרים הנמסים במים. אין להעביר את המתקן בשטיפת רכבים.
17. יתכן ולא יתאפשר שימוש במנבים האחוריים בעת השימוש במתקן.
18. נשיאת אופניים באמצעות המתקן לא תסתיר את מספר הרכב ו/או לא תעבור על מגבלות מלשון הקבועות בחוק בנוגע לנשיאת ציוד ו/או התקנת מתקנים על הרכב.
19. יש לוודא עם יצרן הרכב שהתקנת המתקן אינה חורגת מהנחיות ו/או תקנים הקשורים לרכב.
20. על מנת למנוע נזק אפשרי, יש לאבטח את הצמיגים הקדמיים של האופניים כפי שמדגם במדריך ההתקנה.
21. מתקן זה תוכנן לשאת אופניים על רכבים מוגדרים. לפני ההתקנה, על המשתמש לקרוא ולפעול עפ"י המלצות מדריך ההתקנה וההוראות המצורפות למתקן בעת הרכישה.
22. המלצות ההתאמה מבוססות על מאפייני רכבים סטנדרטיים.
23. מאפיינים ייחודיים עלולים להשפיע על המלצות ההתקנה. באחריות המשתמש להתקין את המתקן לרכב בצורה תקינה, לבדוק את ההתקנה לפני כל שימוש ולעבור על המתקן לאיתור סימני בלאי.

אופן התקנת המתקן לרכב הינו קריטי ומעבר לשליטת היצרן. היצרן והיבואן המורשה מסירים מעצמם במפורש אחריות לתאונות אישיות, מקי רכוש או אובדן, בין אם ישיר ובין אם עקיף או מקרי, הן למשתמש והן לצדדים שלישיים ואשר נובעים כתוצאה מהתקנה לא נכונה, שימוש לא תקין, תחזוקה בלתי סבירה או הזנחה של המתקן. מובהר כי המשתמש לבדו יהיה אחראי כלפי צדדים שלישיים בגין נזק גוף ומקי רכוש, בין אם ישירים ובין אם עקיפים או מקריים כתוצאה ממעשה או מחזל של המשתמש ו/או מי מטעמו.

כתב אחריות

Saris Cycling Group, Inc (להלן Saris) מבטיח שהמתקן שברשותך יהיה נטול פגמים בחומר ובאיכות העבודה. אחריות זו תקפה אך ורק עבור הבעלים המקוריים של המתקן.

תוקף האחריות לשנה מיום הרכישה. האחריות אינה תקפה עבור בלאי שנצרך בחלקי המתקן כתוצאה משימוש בלתי סביר או שניזוק עקב שימוש בלתי סביר, הזנחה, שימוש לקוי, תאונה או אלתורים לא מאושרים למוצר.

האחריות לא מכסה:

1. בלאי כתוצאה מפגעי מזג האוויר וזיהיה של חלקי פלסטיק כתוצאה מקרינת UV.
 2. קרע ברצועות אחיזת אופניים.
 3. שבר בתושבת רצועות במתקנים: Bones Ex, Bones 2/3, Bones Rs, Solo.
- אחריות על המוצר מוגבלת לתקופת הזמן בה הרכש המקורי הינו בעל המוצר. Saris תתקן, תחליף או תבצע החזר על מחיר הרכישה של כל מוצר Saris שימצא פגום ושיעמוד התנאי האחריות בשימוש סביר.

לקבלת שירות במסגרת אחריות זו יש להחזיר את המוצר הפגום לחנות ממנה נרכש בצירוף חשבונית רכישה. תיקון, החלפה או החזר כספי עבור מחיר הרכישה של המתקן יהווה את הסעד היחיד עבור הלקוח תחת אחריות זו. Saris לא תישא בכל אחריות במקרה של נזק מקרי נסיבתי או אובדן.